

Dirección de Gestión de Aduanas

Estudio de Tiempos de Despacho de Mercancías

Importación y Exportación

Datos 2017

Equipo de Trabajo

Autoridades de Control

- DIAN
- ICA
- INVIMA
- MinCIT
- DIRAN

Agremiaciones y sus miembros

- ANDI
- ANALDEX
- FENALCO
- ALAICO
- ASONAV
- FITAC
- ADICOMEX
- Terminales Portuarios

Otras Entidades

- DNP
- Presidencia
- Min. Hacienda

Importadores y Exportadores

- Alpina
- Nalsani



Alcance del estudio

Importación

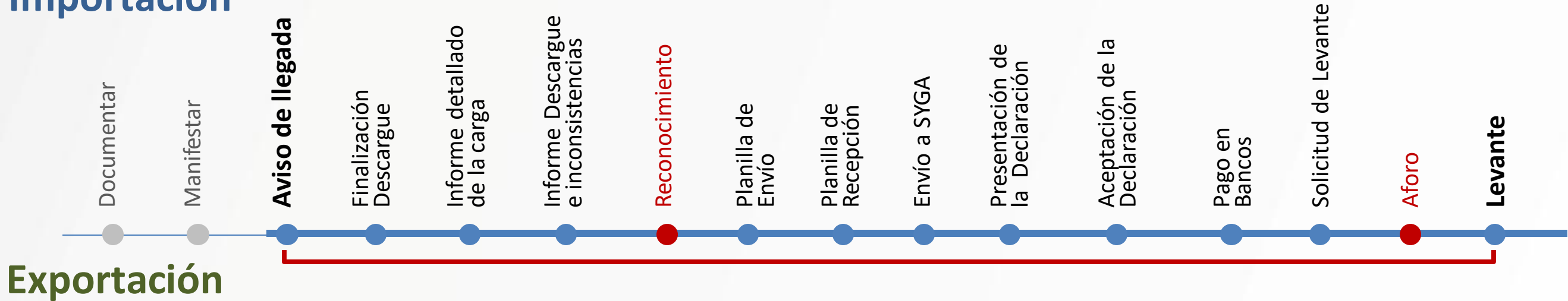

Exportación

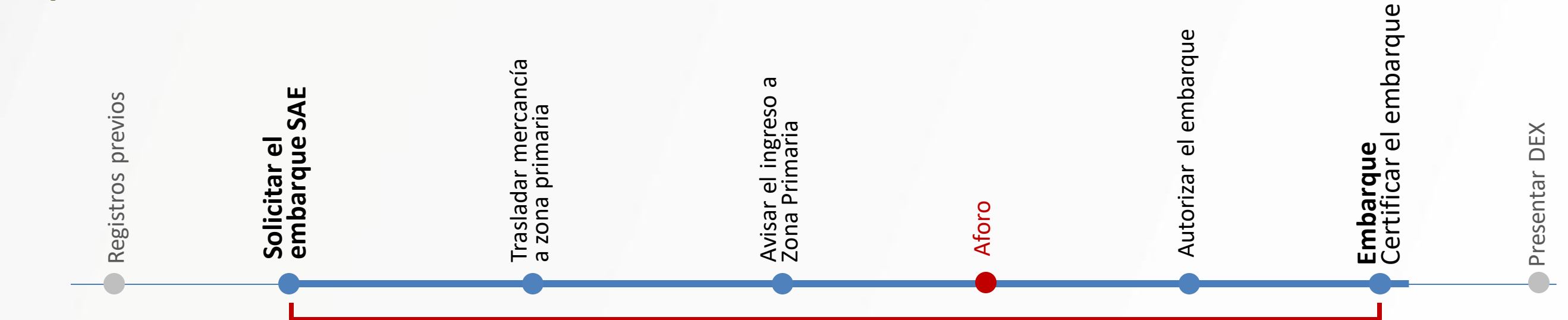

Alcance del estudio Importación

Tipo de declaración



- Inicial
- Anticipada

Modalidad

- Ordinaria

Disposición de la carga

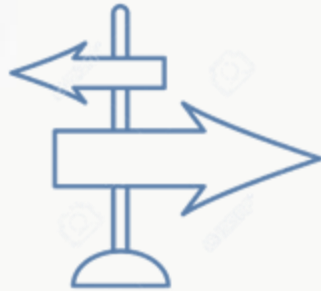

- Entrega en lugar de arribo
- Ingreso a depósito

Tipo de Carga



- Contenerizada
- Suelta

Modo de Transporte



- Marítimo
- Aéreo

Lugares del Estudio

3.180.653

Declaraciones

Año 2017 a Nivel Nacional

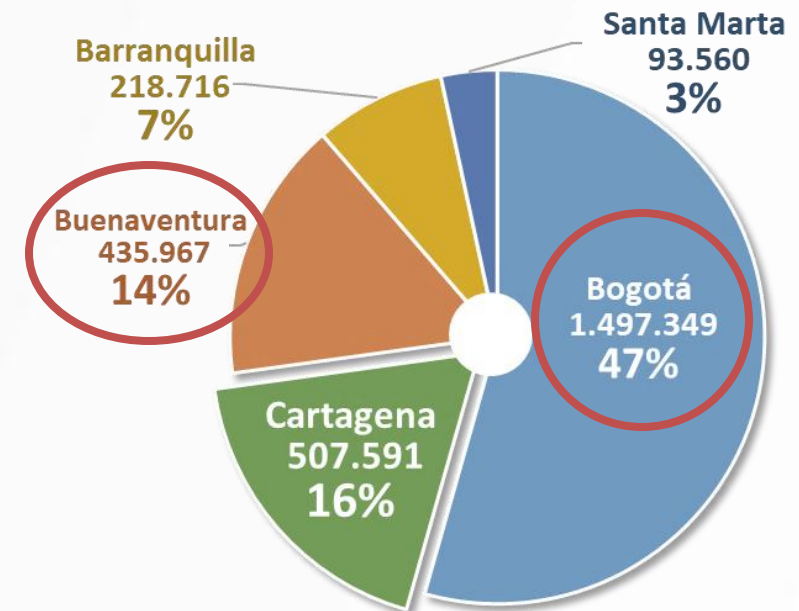

Representan el **87%** de las Declaraciones de Importación

Alcance del estudio

Exportación

Régimen

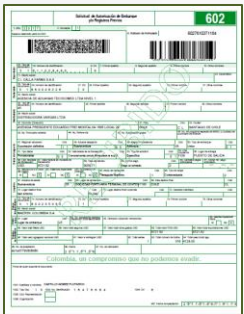

- Definitiva

Tipo de Datos



- Definitivos al Embarque
- Definitivos después del Embarque
- Provisionales

Tipo de Embarque

- Único
- Fraccionado

Tipo de Carga



- Contenerizada
- Suelta

Modo de Transporte



- Marítimo
- Aéreo

Lugares del Estudio
960.689
Registros de Exportación
Año 2017 a Nivel Nacional

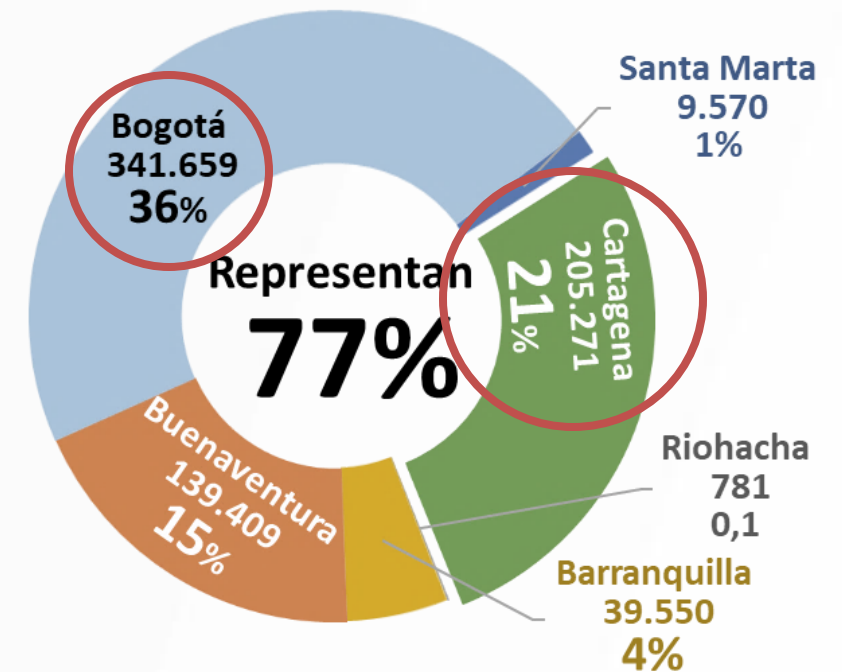

Mapeos

Importación Marítimo

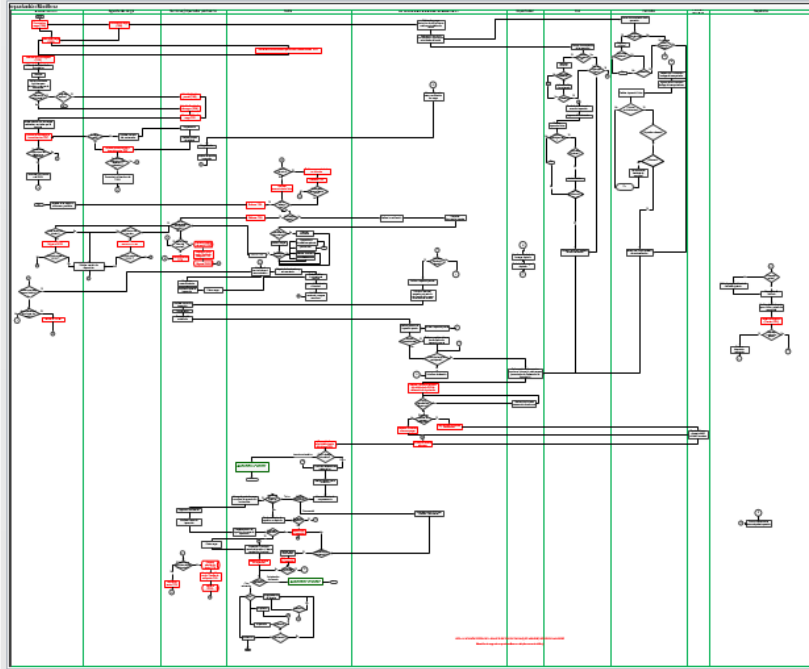

Importación Aéreo

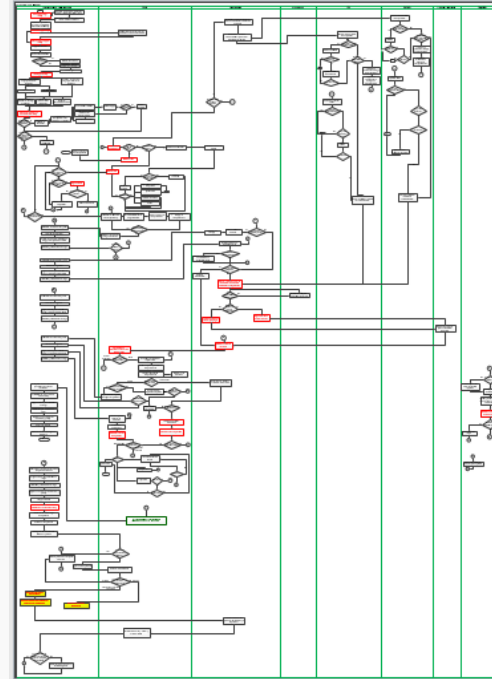

Exportación Aéreo

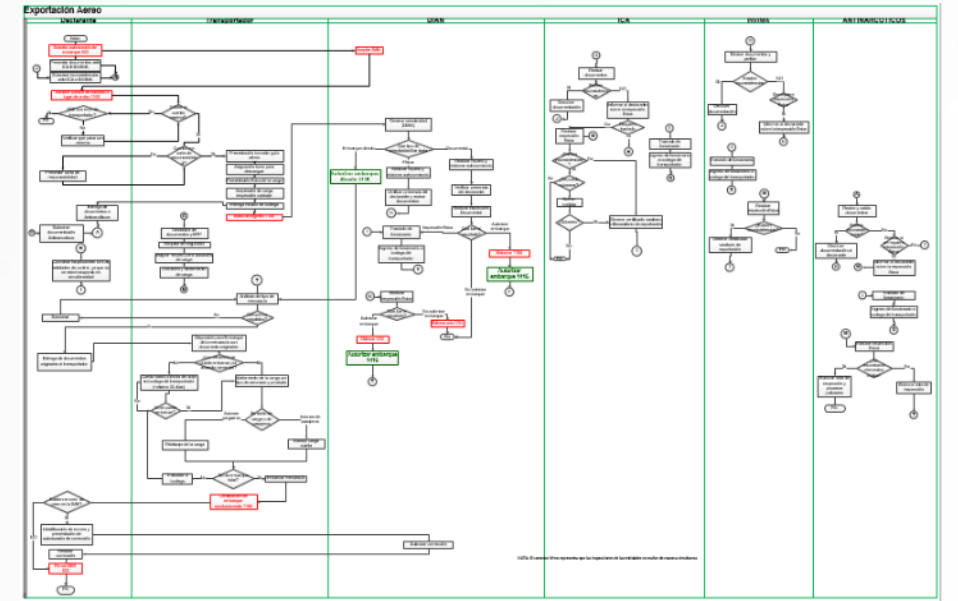

Exportación Marítimo

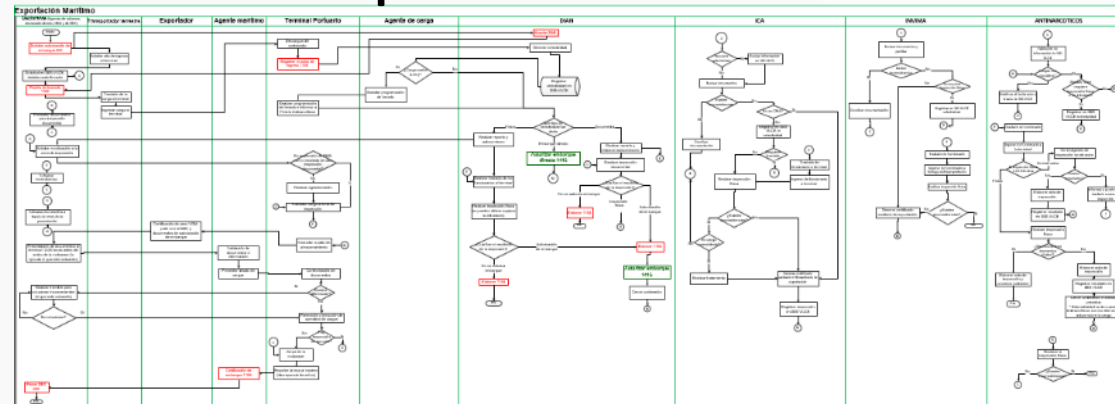

Conformación del Mapeo / Actividades identificadas Vs. Actores

Importación

Exportación

Aéreo

Marítimo

110 Actividades
8 Actores

Actores	Actividades - %
• Transportador	49 / 40%
• DIAN	30 / 27%
• Declarante	14 / 13%
• Importador	1 / 1%
• ICA	8 / 7%
• INVIMA	7 / 6%
• Entidad Bancaria	1 / 1%
• Deposito	5 / 5%

97 Actividades
10 Actores

Actores	Actividades - %
• Agente Marítimo	11 / 11%
• Agente de Carga	5 / 5%
• Terminal / Operador portuario	17 / 18%
• DIAN	23 / 24%
• Declarante	16 / 16%
• Importador	4 / 4%
• ICA	8 / 8%
• INVIMA	7 / 7%
• Entidad Bancaria	1 / 1%
• Deposito	5 / 5%

67 Actividades
6 Actores

Actores	Actividades - %
• Declarante	14 / 21%
• Transportador	19 / 28%
• DIAN	11 / 16%
• ICA	8 / 12%
• INVIMA	7 / 10%
• Antinarcóticos	8 / 12%

70 Actividades
10 Actores

Actores	Actividades - %
• Declarante	10 / 14%
• Transportador Terrestre	3 / 4%
• Exportador	1 / 1%
• Agente Marítimo	3 / 4%
• Terminal portuario	10 / 14%
• Agente de Carga	1 / 1%
• DIAN	10 / 14%
• ICA	10 / 14%
• INVIMA	7 / 10%
• Antinarcóticos	15 / 21%

Recolección de Información

Sistemas Informáticos

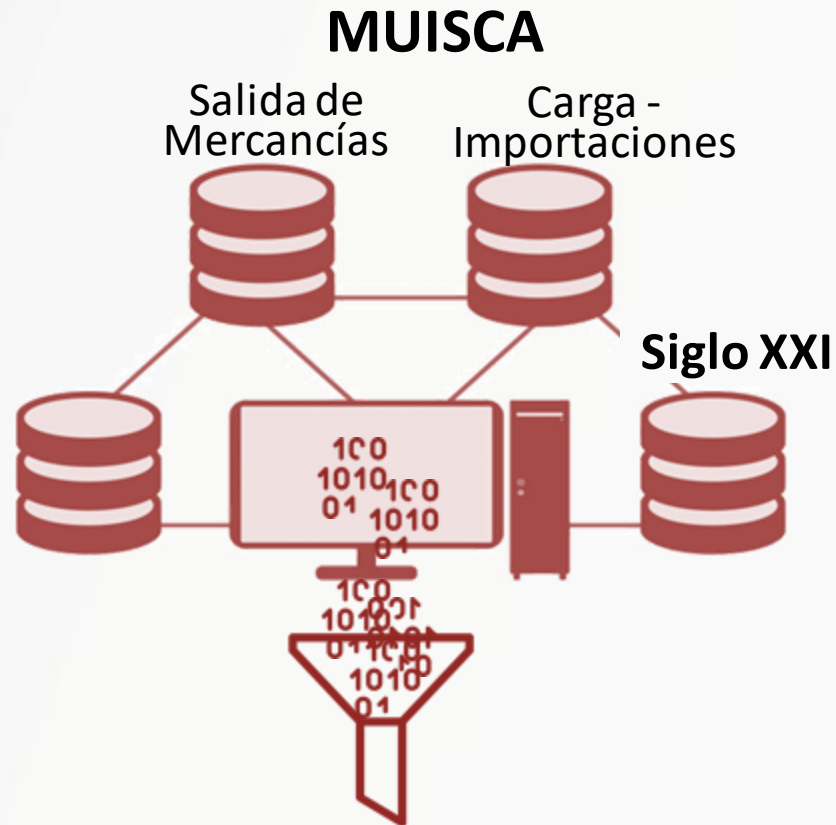

Importaciones y exportaciones realizadas entre el 12 y 23 de Junio de 2017

Este período de tiempo contó con un fin de semana que incluía lunes festivo

Toda la Trazabilidad

Observaciones en campo



Aeropuerto El Dorado / Importación y Exportación

12 al 15 de junio de 2018



Cartagena / Exportación

18 al 24 de junio de 2018



Buenaventura / Importación

18 al 24 de junio de 2018

Resultados

Importación Aéreo



Importación Aéreo (Aeropuerto El Dorado)

Declaraciones de importación Anticipadas con Entrega en Lugar de Arribo

272 Documentos de Transporte (4,4%)

3.005 Declaraciones (13%)

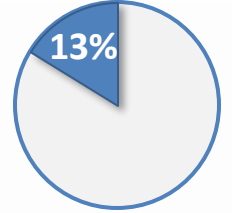

Promedio Total Horas

17:15

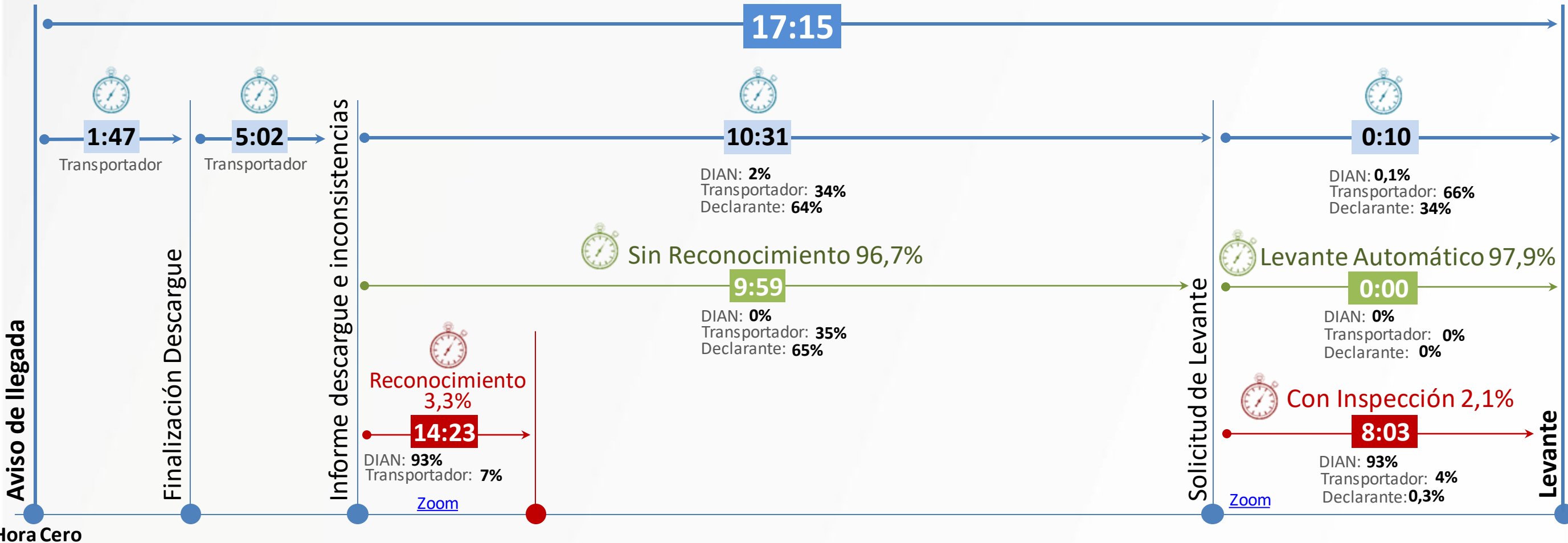

Importación Aérea (Aeropuerto El Dorado)

Declaraciones de importación Anticipadas con Entrega en Depósito

7 Documentos de Transporte (0,1%)
 27 Declaraciones (0,1%)

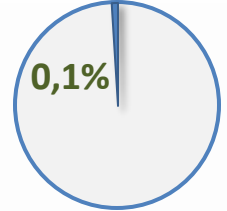

Promedio Total

138:22 5,8 días

48:56 2 días

Descontando la permanencia en el Depósito Temporal

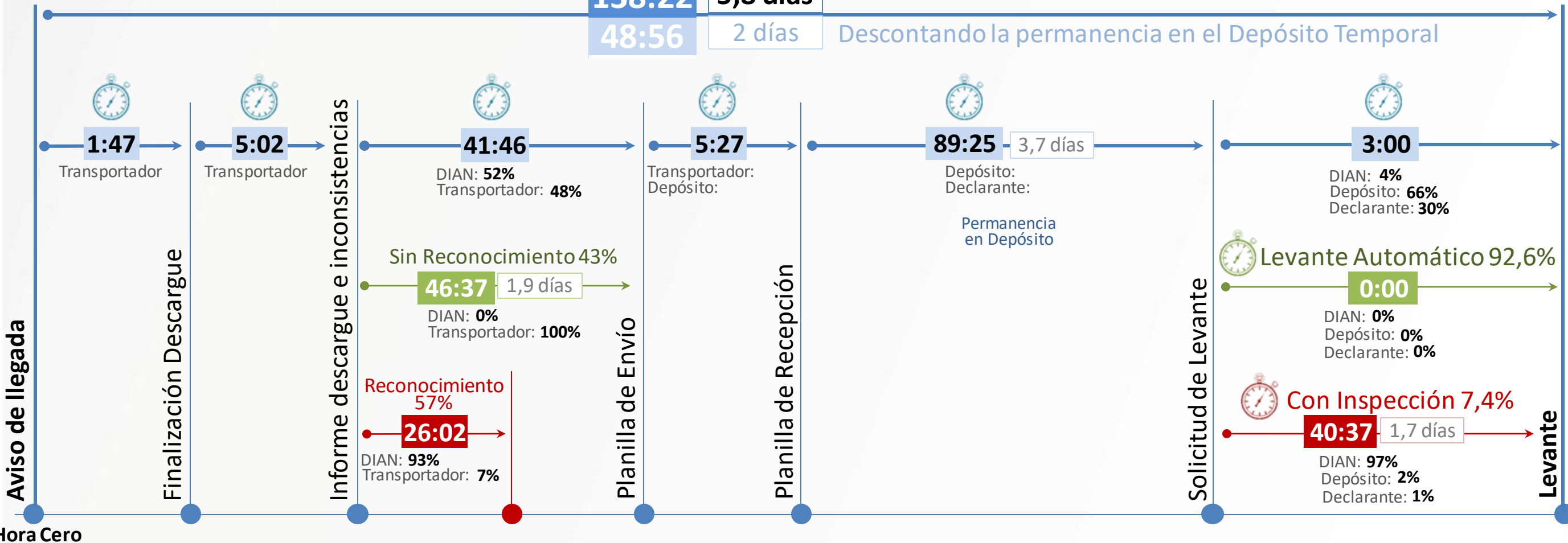

Importación Aérea (Aeropuerto El Dorado)

Declaraciones de importación Inicial con Entrega en Lugar de Arribo

2.497 Documentos de Transporte (41%)

6.424 Declaraciones (28%)

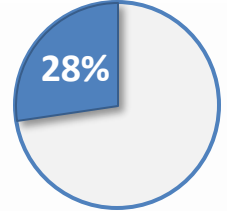

Promedio Total

48:34 2 días

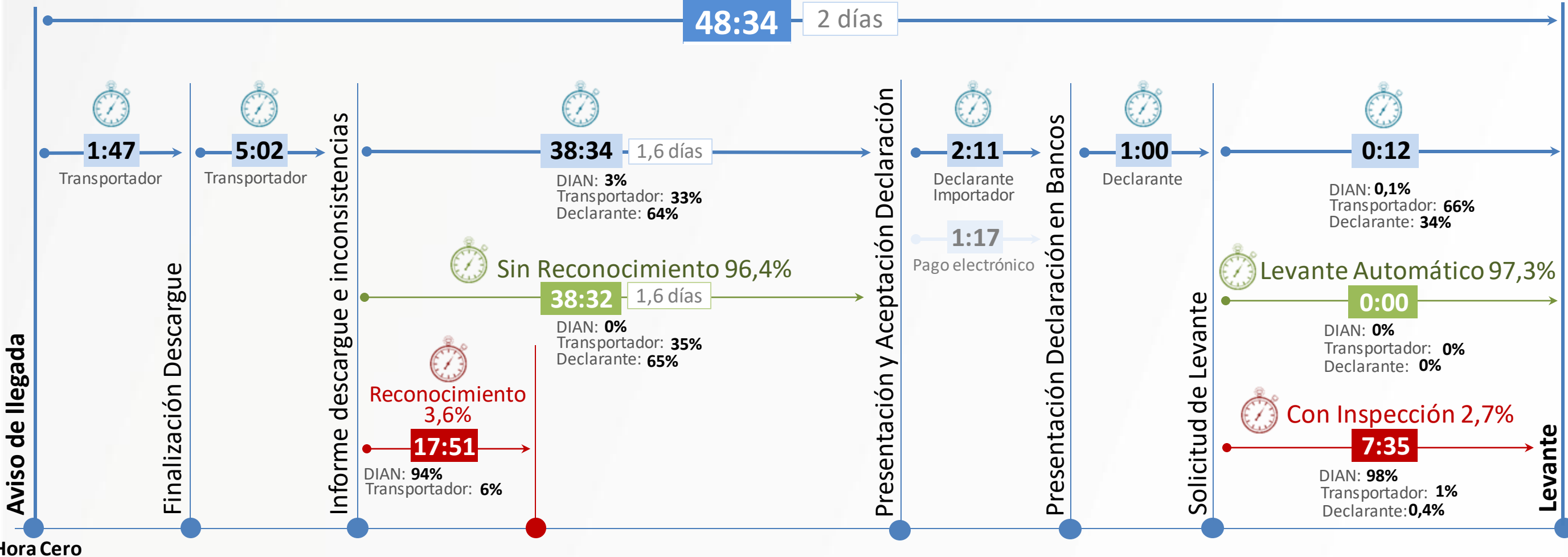

Importación Aéreo (Aeropuerto El Dorado)

Declaraciones de importación Inicial con Entrega en Depósito

3.391 Documentos de Transporte (55%)

13.685 Declaraciones (59%)

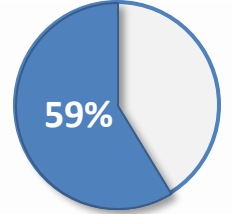

Promedio Total Horas

249:01 10,4 días

65:29 2,7 días

Descontando la permanencia en el Depósito Temporal

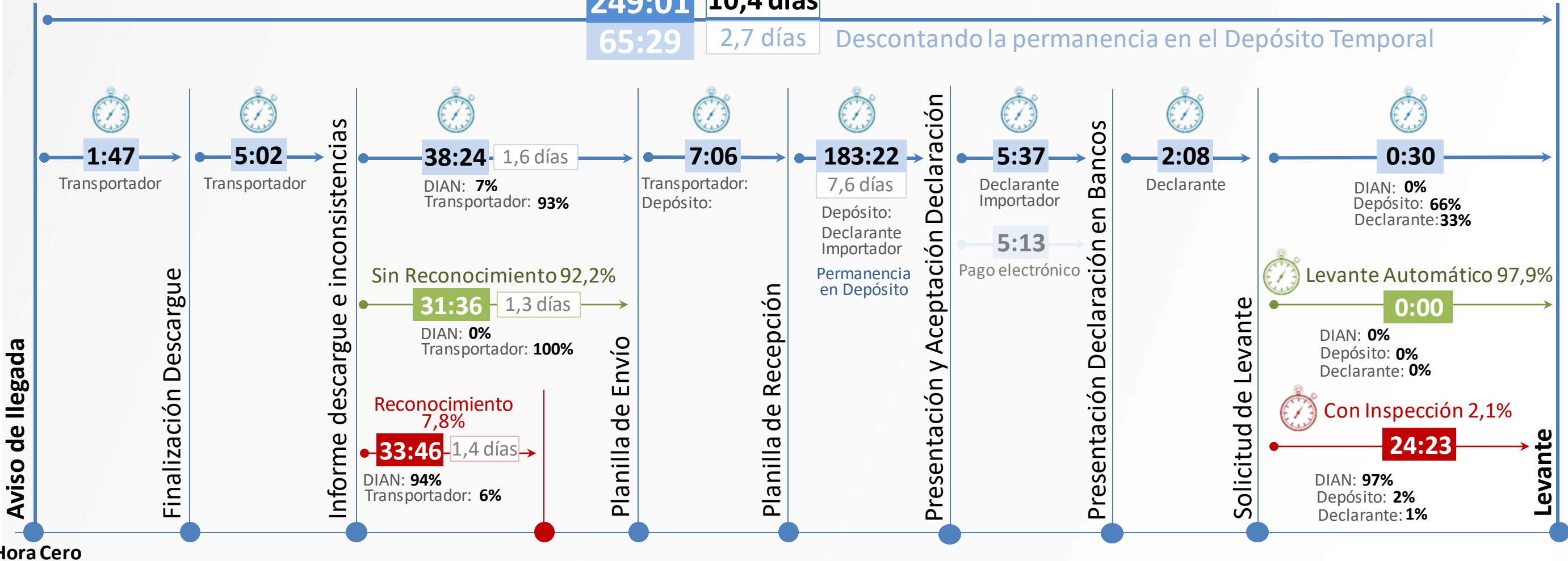

Concentración de Tiempos Declaraciones de importación Inicial con Entrega en Depósito (59%)

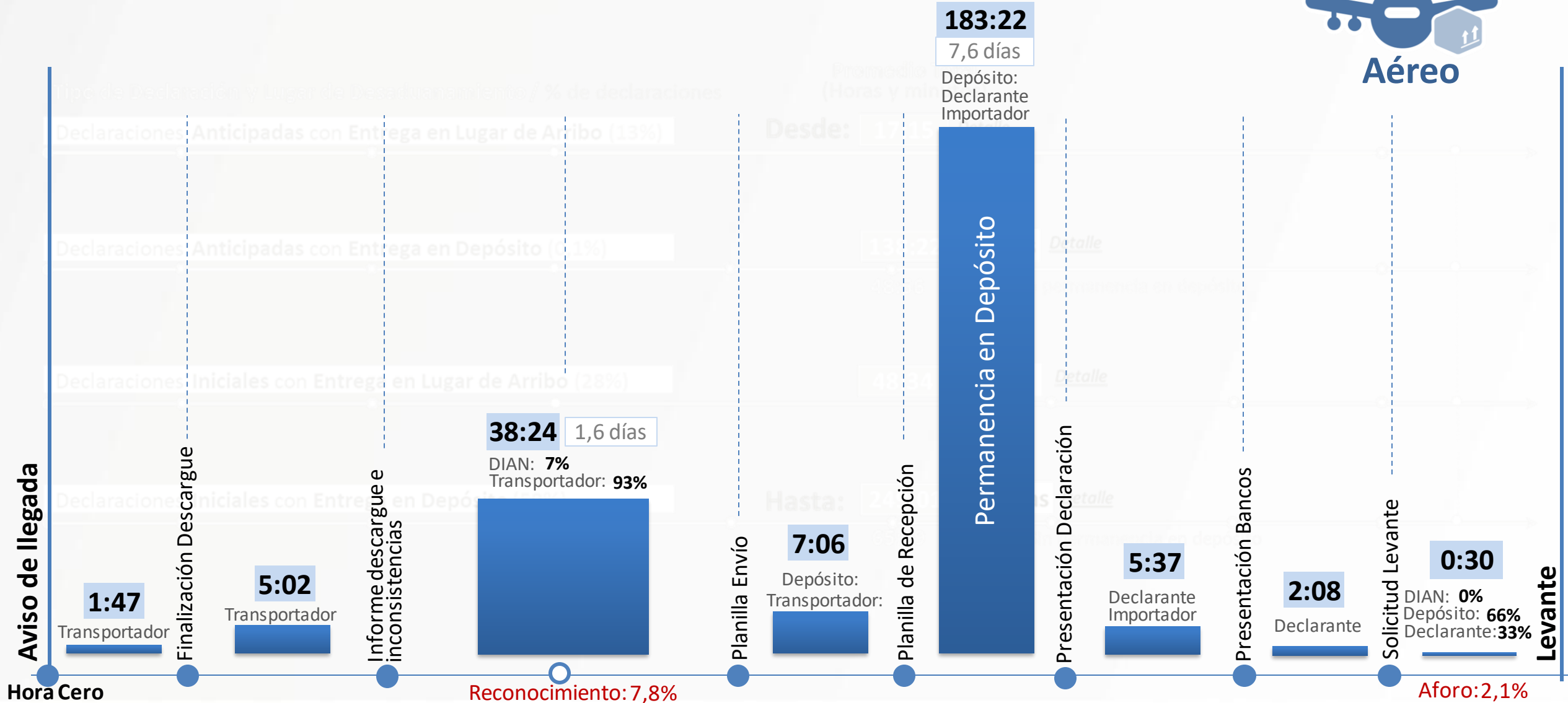

Resultados

Importación Marítimo



Importación Marítimo (Sociedad Portuario Regional de Buenaventura)

Declaraciones de importación Anticipadas con Entrega en Lugar de Arribo

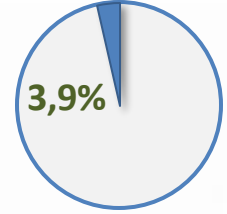

185 Documentos de Transporte (4,6%)
 429 Declaraciones (3,9%)

Promedio Total horas

89:35 3,7 días

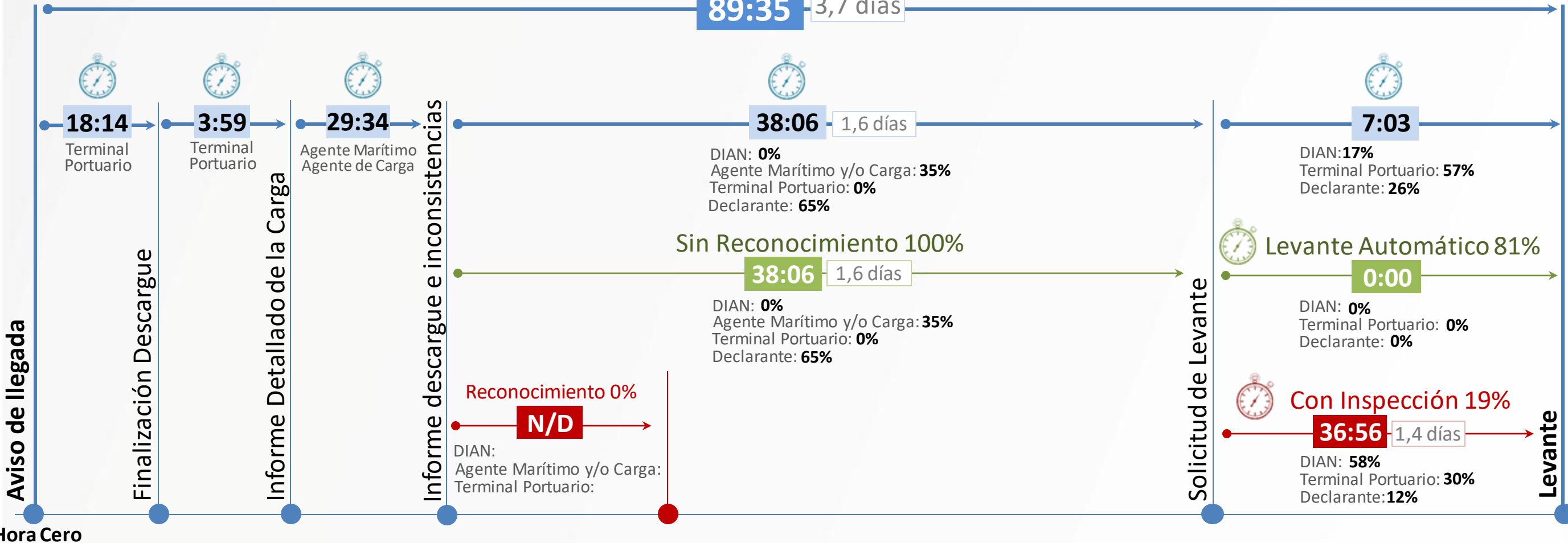

Importación Marítimo (Sociedad Portuario Regional de Buenaventura) Declaraciones de importación Anticipadas con Entrega en Depósito del Terminal

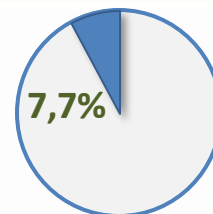

383 Documentos de Transporte (9,5%)
 845 Declaraciones (7,7%)

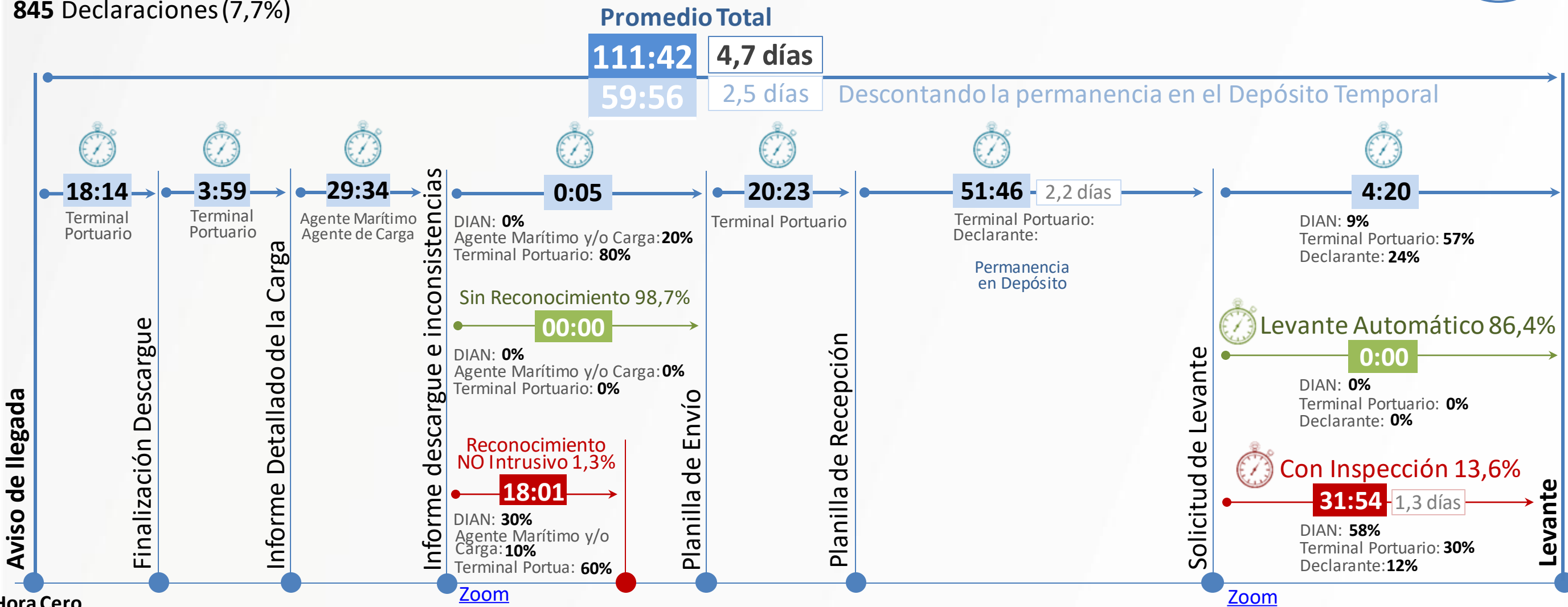

Importación Marítimo (Sociedad Portuario Regional de Buenaventura)

Declaraciones de importación Inicial con Entrega en Lugar de Arribo

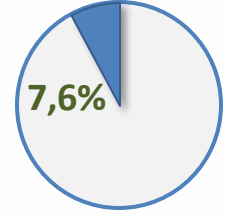

377 Documentos de Transporte (9,4%)
 832 Declaraciones (7,6%)

Promedio Total
99:44 4,2 días

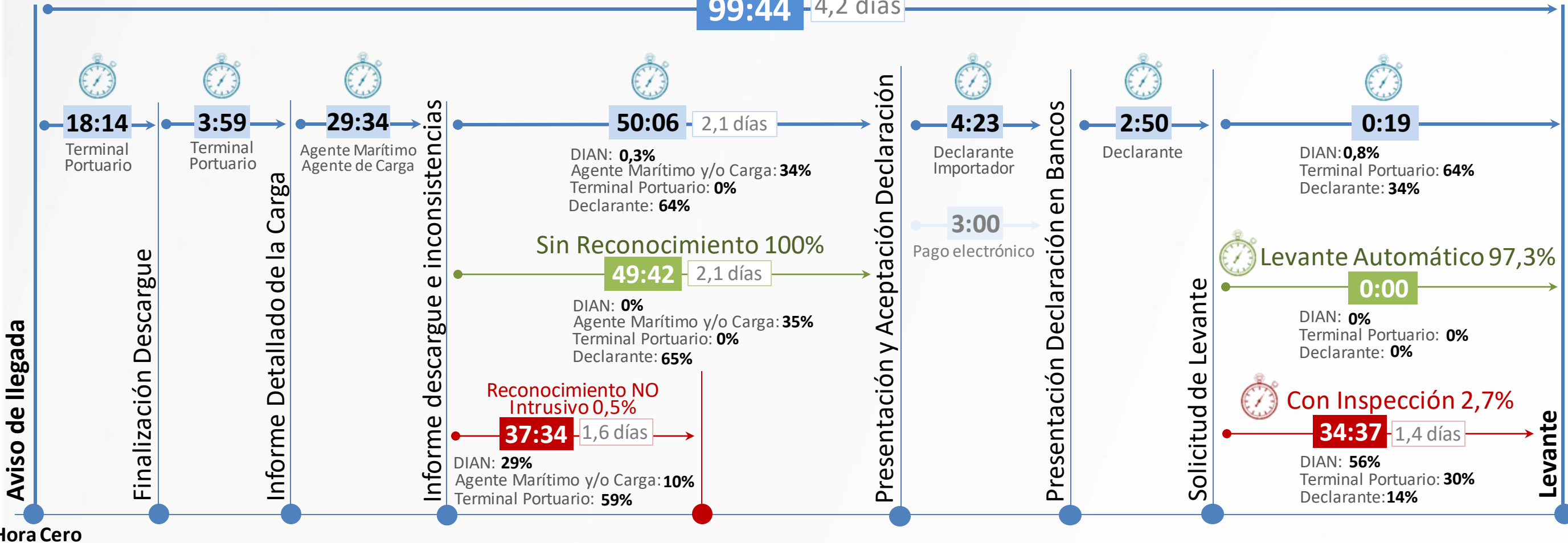

Importación Marítimo (Sociedad Portuario Regional de Buenaventura)

Declaraciones de importación Inicial con Entrega en Depósito del Terminal

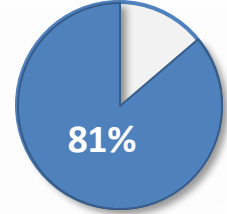

3.094 Documentos de Transporte (77%)
 8.837 Declaraciones (81%)

Promedio Total
230:41 9,6 días

104:03 4,3 días **Descontando la permanencia en el Depósito Temporal**

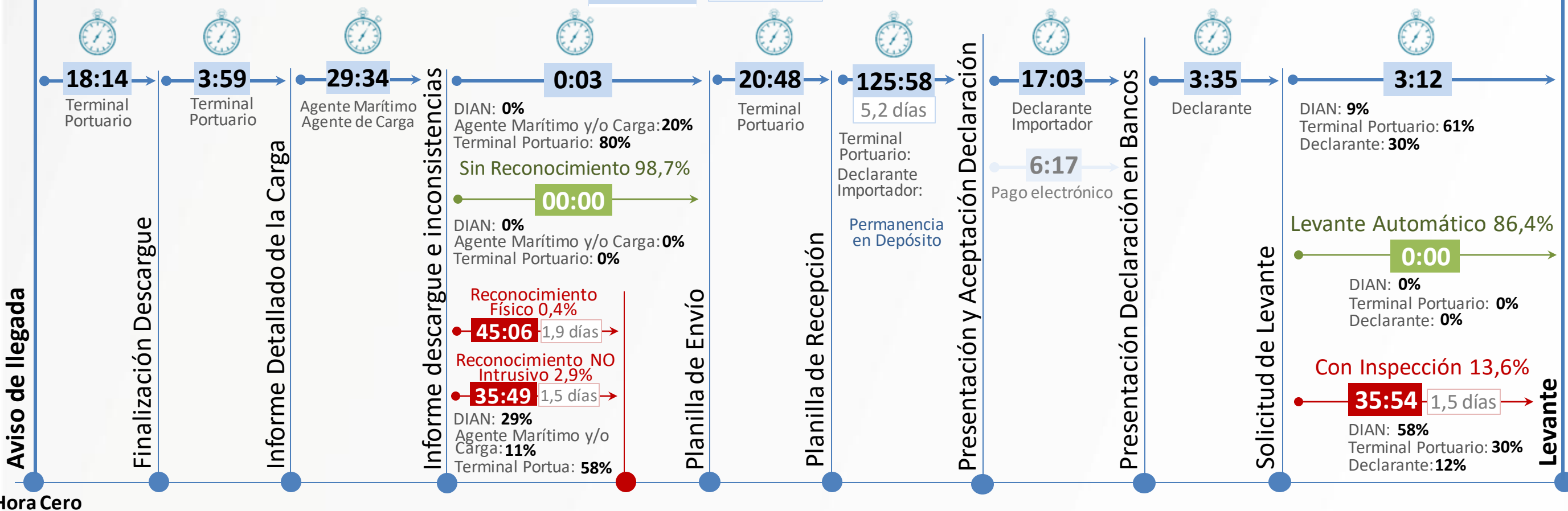

Concentración de Tiempos Declaraciones de importación Inicial con Entrega en Depósito (81%)

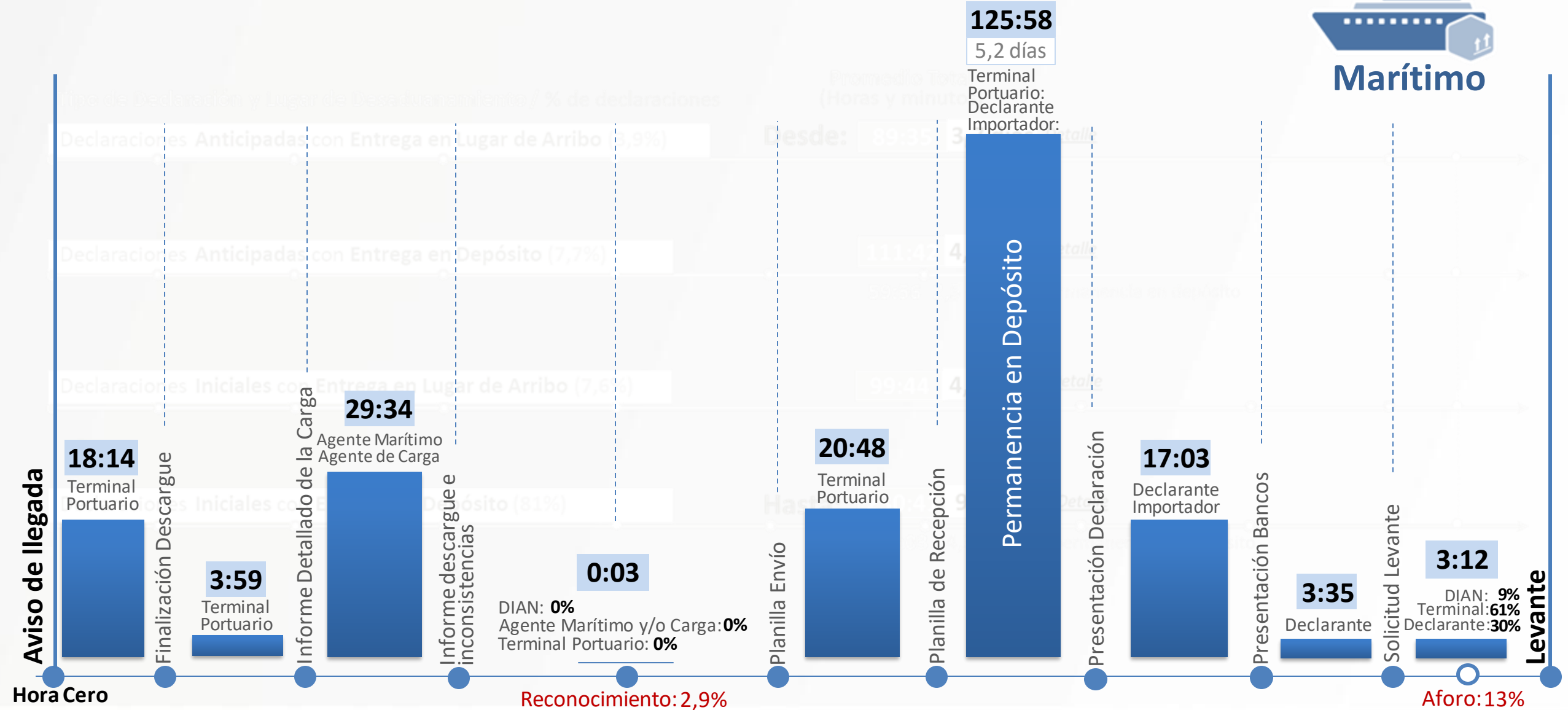

Resultados

Exportación Aéreo



Exportación Aéreo (Aeropuerto El Dorado)

Solicitudes de Autorización de Embarque:
 26.048 SAE

Modalidad: **Exportación Definitiva**
 Embarque: **Único y Fraccionado**
 Datos: **Definitivos y Provisionales**

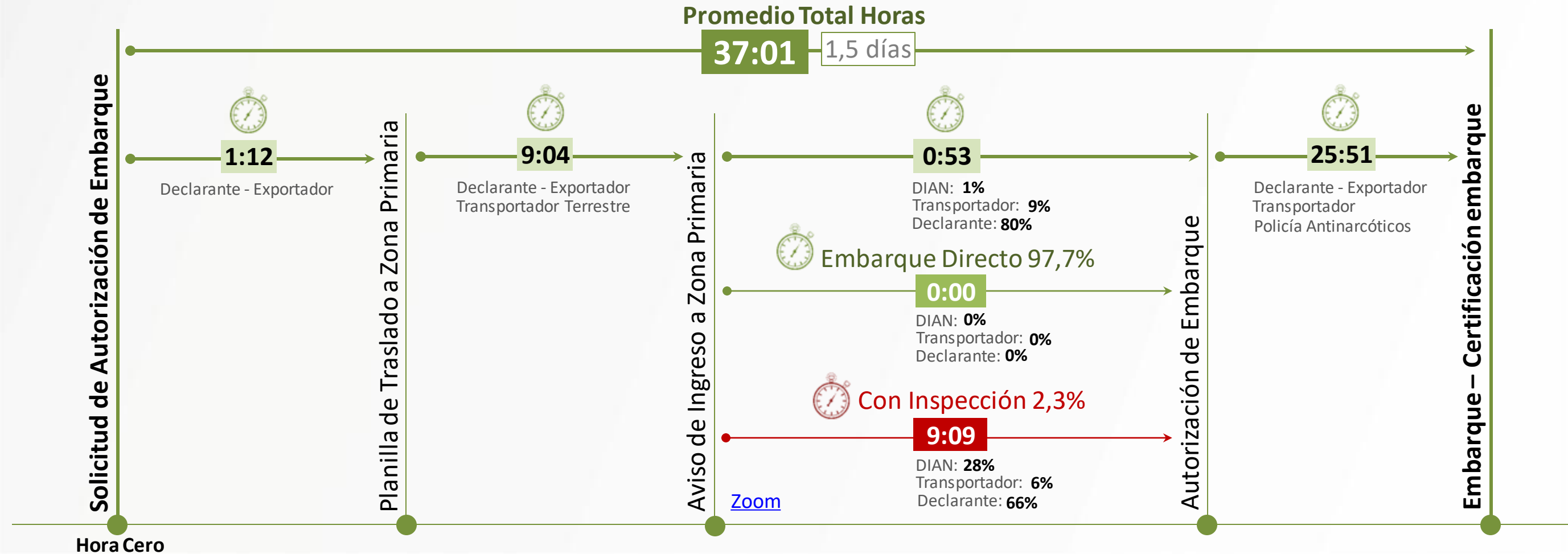

Resultados

Exportación Marítimo



Exportación Marítimo (Sociedad Portuaria Regional Cartagena)

Solicitudes de Autorización de Embarque:
 3.332 SAE

Modalidad: **Exportación Definitiva**
 Embarque: **Único y Fraccionado**
 Datos: **Definitivos y Provisionales**
 Tipo: **Contenerizada**

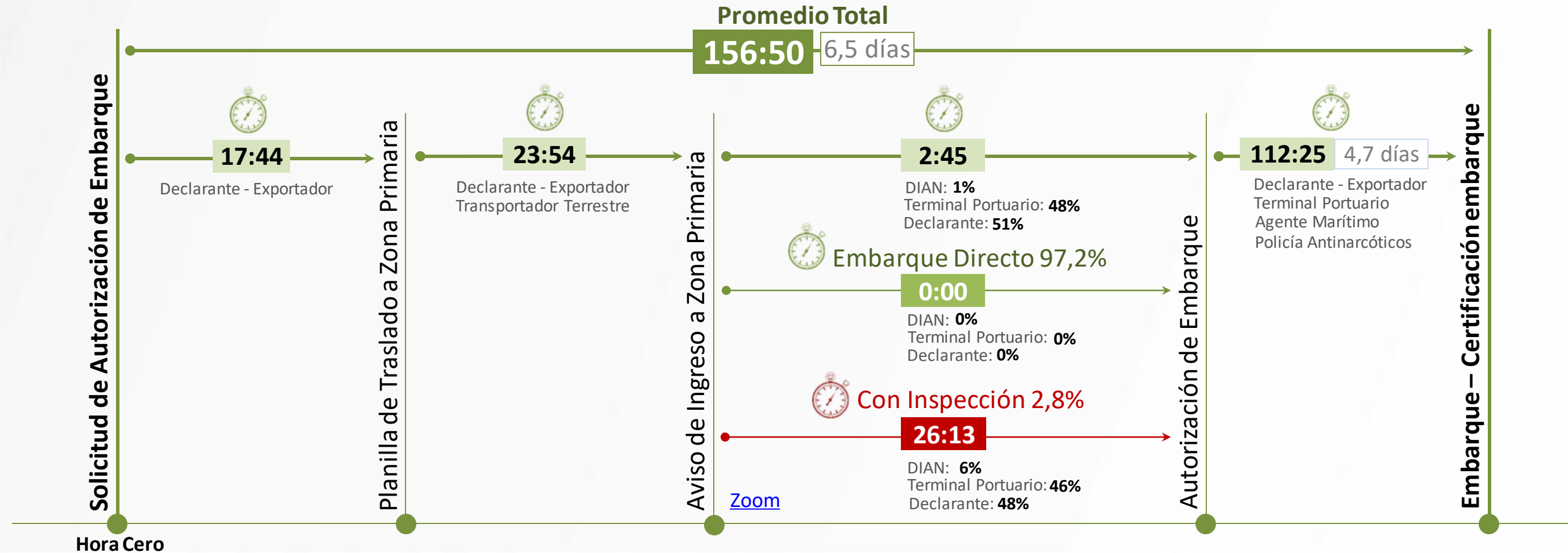

Importación (Desde el aviso de llegada hasta el Levante)

Tipo de Declaración y Lugar de Desaduanamiento / % de declaraciones

Promedio Total
(Horas y minutos)

Aéreo



Declaraciones de importación Anticipadas con Entrega en Lugar de Arribo (13%)	17:15		
Declaraciones de importación Anticipadas con Entrega en Depósito (0,1%)	138:22	5,8 días	Con permanencia en depósito
	48:56	2 días	Sin permanencia en depósito
Declaraciones de importación Inicial con Entrega en Lugar de Arribo (28%)	48:34	2 días	
Declaraciones de importación Inicial con Entrega en Depósito (59%)	249:01	10,4 días	Con permanencia en depósito
	65:29	2,7 días	Sin permanencia en depósito

Marítimo



Declaraciones de importación Anticipadas con Entrega en Lugar de Arribo (3,9%)	89:35	3,7 días	
Declaraciones de importación Anticipadas con Entrega en Depósito del Terminal (7,7%)	111:42	4,7 días	Con permanencia en depósito
	59:56	2,5 días	Sin permanencia en depósito
Declaraciones de importación Inicial con Entrega en Lugar de Arribo (7,6%)	99:44	4,2 días	
Declaraciones de importación Inicial con Entrega en Depósito (81%)	230:41	9,6 días	Con permanencia en depósito
	104:03	4,3 días	Sin permanencia en depósito

Aviso de llegada

Levante

Hora Cero

Exportación (Desde la presentación de la SAE hasta el Embarque)

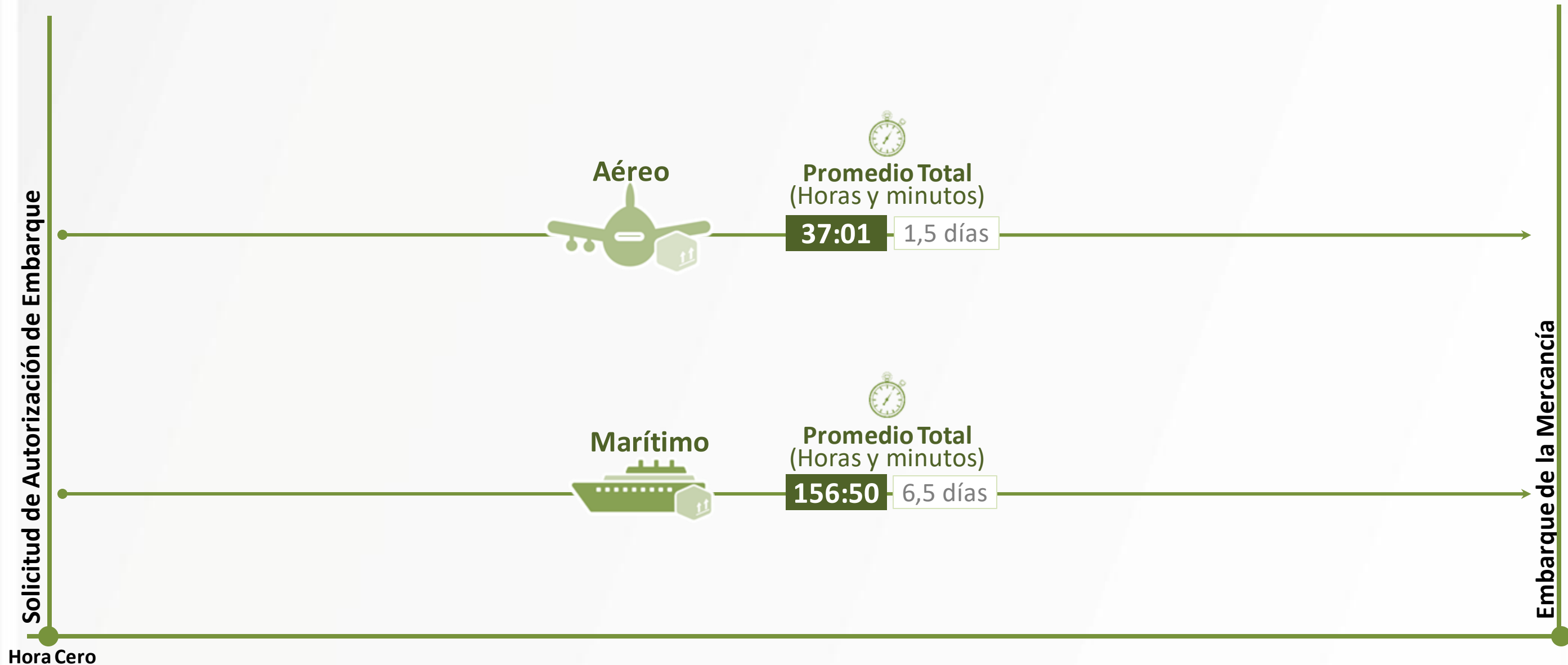

Importación - Mediciones de la forma de Pago

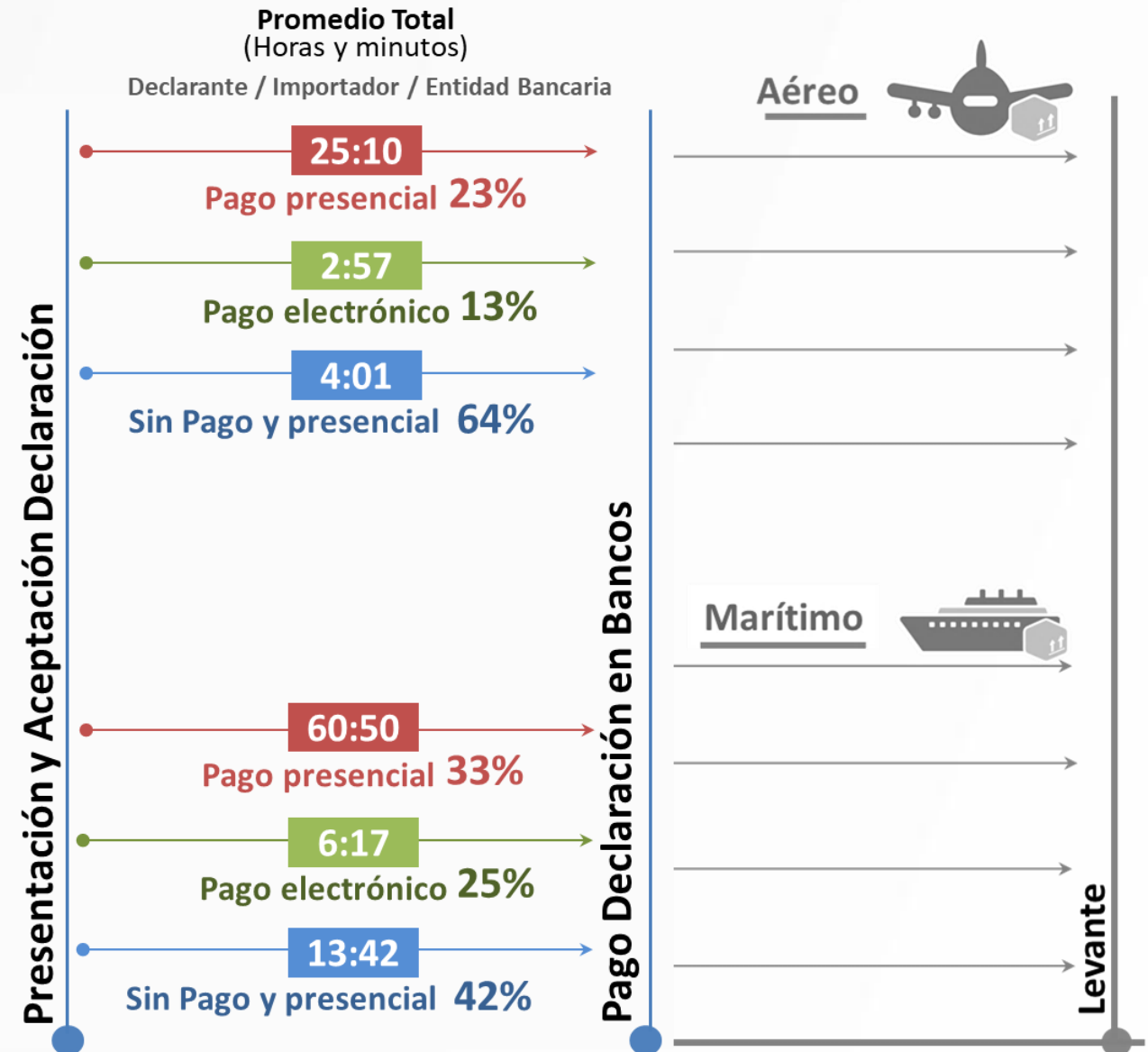

¡Gracias!

Importación Aéreo (Aeropuerto El Dorado)

Declaraciones de importación Anticipadas con Entrega en Lugar de Arribo

Informe de Descargue e Inconsistencias - 1207		% Part.	Tiempo			Promedio Total
Dian	Espera	56,9%	8:11	Con Reconocimiento 3,3 % 14:23 Dian 13:30 Transportador 0:52	Sin Reconocimiento 96,7 % 9:59 Dian 0:00 Transportador y Declarante 9:59	10:31 Dian 0:20 Transportador y Declarante 10:10
Dian	Realizar Reparto	4,5%	0:38			
Dian	Espera	0,3%	0:02			
Dian	Asignación de Reconocimientos en Carga Muisca	2,8%	0:24			
Dian	Espera	4,5%	0:39			
Dian	Traslado a bodega de transportador	0,6%	0:05			
Transportador	Espera	0,8%	0:07			
Transportador	Ingreso a bodega de transportador	0,1%	0:01			
Transportador	Espera	0,0%	0:00			
Transportador	Validación de documentos y EEP	0,1%	0:00			
Dian	Espera	0,0%	0:00			
Dian	Notificar Autocomisario	0,7%	0:05			
Transportador	Espera	0,9%	0:07			
Transportador	Asignación recursos para ubicación	0,3%	0:02			
Transportador	Espera	2,0%	0:17			
Transportador	Ubicación y alistamiento	1,8%	0:15			
Dian	Espera	1,4%	0:12			
Dian	Realizar reconocimiento	3,6%	0:31			
Dian	Espera	17,9%	2:34			
Dian	Realizar acta de diligencia 1154	0,7%	0:06			
		100,0%	14:23			
Transportador - DIAN						
Acta de Diligencia - 1154				Acta Diligencia 1154		
Transportador						
Planilla de Envío - 1178						

[Regresar](#)

Importación Aéreo (Aeropuerto El Dorado)

Declaraciones de importación Anticipadas con Entrega en Lugar de Arribo

Solicitud de Levante		% Part.	Tiempo			
DIAN	Espera	76,9%	6:11	Con inspección 2,1% 8:03 Dian 7:50 Depósito 0:08 Declarante 0:04	Levante Automático 97,9% 0:00 Dian 0:00 Depósito 0:00 Declarante 0:00	Promedio Total 0:10 Dian 0:00:44 Depósito 0:06 Declarante 0:03
DIAN	Consolidar Declaraciones	0,7%	0:03			
DIAN	Espera	0,0%	0:00			
DIAN	Realizar reparto y horario de comparecencia	1,2%	0:05			
DIAN	Espera	0,0%	0:00			
DIAN	Informar horarios de comparecencia	0,4%	0:01			
DIAN	Espera	0,2%	0:00			
DIAN	Elaborar autocomisorio	0,6%	0:02			
DIAN	Espera	5,1%	0:24			
DIAN	Desplazamiento inspector al deposito o bodega	0,8%	0:03			
Transportador / Depósito	Espera	0,0%	0:00			
Transportador / Depósito	Validación de documentos y seguridad	0,1%	0:00			
Declarante	Espera	0,7%	0:03			
DIAN	Verificar Presencia del declarante	0,0%	0:00			
Transportador	Espera	1,3%	0:06			
Transportador	Asignar recurso para ubicación de carga	0,0%	0:00			
Transportador / Declarante	Espera	0,2%	0:00			
Transportador	Ubicación y alistamiento de carga	0,1%	0:00			
DIAN	Espera	0,4%	0:01			
DIAN	Realizar inspección física	0,1%	0:00			
DIAN	Espera	3,2%	0:15			
DIAN	Realizar verificación documental	0,3%	0:01			
DIAN	Espera	7,5%	0:36			
DIAN	Elaborar el acta	0,1%	0:00			
DIAN / Declarante	Espera	0,0%	0:00			
DIAN	Dar Levante	0,0%	0:00			
		100,0%	8:03			

Transportador - Depósito - Declarante - DIAN

Levante

[Regresar](#)

Importación Marítimo (Sociedad Portuario Regional de Buenaventura) Declaraciones de importación Anticipadas con Entrega en Depósito del Terminal

Informe de Descargue e Inconsistencias - 1207		% Part.	Tiempo Fi	Tiempo INI			
Dian	<i>Espera</i>	11%	4:58	3:57	Reconocimiento No Intrusivo 1,3% 18:01 Dian 5:14 Agente Marítimo / Agente de Carga 1:51 Terminal Portuario 10:33	Sin Reconocimiento 97,1 % 0:00 Dian 0:00 Agente Marítimo / Agente de Carga 0:00 Terminal Portuario 0:00	Promedio Total 0:03 Dian 0:00 Agente Marítimo / Agente de Carga 0:00 Terminal Portuario 0:05
Dian	Consolidación de los formatos 1166	0,7%	0:19	0:15			
Dian	<i>Espera</i>	0,0%	0:00	0:00			
Dian	Envío correo al agente portuario para solicitud del B/L	0,6%	0:16	0:12			
Agente Marítimo / Agente de Carga	<i>Espera</i>	10%	4:38	3:41			
Dian	Informar al terminal sobre el reconocimiento	0,1%	0:01	0:01			
Terminal Portuario / Operador	<i>Espera</i>	0,0%	0:00	0:00			
Terminal Portuario / Operador	Realizar Programación y Movilizar a Zona de Inspección	41,3%	18:38	14:48			
Dian	<i>Espera</i>	2,1%	0:56	0:44			
Dian	Realización sorteo para reparto	0,1%	0:03	0:02			
Dian	<i>Espera</i>	0,0%	0:00	0:00			
Dian	Realizar asignación de reconocimiento	0,2%	0:04	0:03			
Dian	<i>Espera</i>	2,0%	0:54	0:43			
Dian	Traslado de los funcionarios a Zona de inspección o E	0,3%	0:08	0:06			
Dian	<i>Espera</i>	0,0%	0:00	0:00			
Dian	Realizar la ubicación y conteo de unidades de carga a	0,6%	0:16	0:12			
Terminal Portuario / Operador	<i>Espera</i>	0,0%	0:00	0:00			
Terminal Portuario / Operador	Ubicación la cuadrilla para alistar la carga	1,1%	0:28	0:22			
Terminal Portuario / Operador	<i>Espera</i>	0,1%	0:01	0:01			
Dian	Realizar registro fotografico y abrir unidad de carga	0,2%	0:06	0:05			
Terminal Portuario / Operador	<i>Espera</i>	0,9%	0:24	0:19			
Terminal Portuario / Operador	Realizar alistamiento de carga	9,2%	4:07	3:16			
Dian	<i>Espera</i>	0,0%	0:00	0:00			
Dian	Realizar reconocimiento NO intrusivo	0,1%	0:03	0:02			
Dian	<i>Espera</i>	0,3%	0:08	0:06			
Dian	Realizar reconocimiento Físico	0,9%	0:24	0:19			
Dian	<i>Espera</i>	10,9%	4:55	3:55			
Dian	Elaborar Acta	0,1%	0:03	0:02			
Terminal Portuario / Operador	<i>Espera</i>	6,1%	2:44	2:10			
Dian	Cierre contenedor	0,9%	0:24	0:19			

Planilla de Envío - 1178

[Regresar](#)

Importación Marítimo (Sociedad Portuario Regional de Buenaventura)

Declaraciones de importación Anticipadas con Entrega en Depósito del Terminal

Solicitud de Levante		% Part.	Tiempo			
DIAN	Espera	6,7%	2:24	Con inspección 9% 35:54 1,5 días Dian 20:42 Depósito: 10:42 Declarante: 4:29	Levante Automático 91% 0:00 Dian 0:00 Depósito: 0:00 Declarante: 0:00	Promedio Total 3:12 Dian 0:17 Depósito: 2:03 Declarante: 0:51
DIAN	Consolidar Declaraciones para Aforo	2,0%	0:42			
DIAN	Espera	0,0%	0:00			
DIAN	Informar al puerto la carga a movilizar	0,1%	0:01			
DIAN	Espera	0,0%	0:00			
DIAN	Realizar reparto y horario de comparecencia	3,7%	1:19			
DIAN	Espera	0,0%	0:00			
DIAN	Informar horarios de comparecencia	0,2%	0:04			
Terminal Portuario / Operador	Espera	0,0%	0:00			
Terminal Portuario / Operador	Realizar Programación y Movilizar a Zona de Inspección	17,7%	6:20			
DIAN	Espera	0,9%	0:20			
DIAN	Desplazamiento del Inspector a la Zona de Inspección	0,1%	0:01			
Declarante	Espera	0,3%	0:07			
DIAN	Verificar la presencia del declarante	0,0%	0:00			
Terminal Portuario / Declarante	Espera	0,0%	0:00			
Terminal Portuario / Declarante	Realizar Alistamiento de la mercancía	24,3%	8:44			
DIAN	Espera	0,9%	0:20			
DIAN	Realizar inspección física	0,2%	0:05			
DIAN	Espera	42,4%	15:12			
DIAN	Realizar verificación documental	0,2%	0:03			
DIAN	Espera	0,2%	0:03			
DIAN	Elaborar el acta	0,1%	0:01			
DIAN / Declarante	Espera	0,0%	0:00			
DIAN	Dar Levante	0,0%	0:00			
Levante						

[Regresar](#)

Exportación Aéreo (Aeropuerto El Dorado) Solicitudes de Autorización de Embarque

Aviso de Ingreso - 1158		Tiempos Observados	% Part.
Declarante	<i>Espera para Solicitar Agendamiento</i>	5:58	70,3%
Declarante	Solicitar Agendamiento	0:01	0,2%
Dian	<i>Espera para Iniciar Reparto</i>	0:27	5,3%
Dian	Realizar Reparto y auto comisorio	0:02	0,4%
Dian	<i>Espera para Iniciar Asignación</i>	0:02	0,5%
Dian	Asignación de SAE	0:02	0,4%
Dian	<i>Espera para Iniciar Traslado a la Bodega</i>	0:27	5,3%
Dian	Traslado de funcionario a Bodega	0:09	1,8%
Transportador	<i>Espera para Iniciar Ingreso a Bodega</i>	0:07	1,5%
Dian	Ingreso a la Bodega	0:02	0,4%
Transportador / Declarante	<i>Espera para la Ubicación y Alistamiento</i>	0:08	1,6%
Transportador	Ubicación y Alistamiento	0:15	2,9%
Dian	<i>Espera para Iniciar la inspección</i>	0:10	2,0%
Dian	Realizar inspección	0:05	1,0%
Dian	<i>Espera para Iniciar el Acta de Diligencia</i>	0:27	5,3%
Dian	Elaborar 1154	0:06	1,2%
Autorizar embarque 1416			

[Regresar](#)

Exportación Marítimo (Sociedad Portuaria Regional Cartagena) Solicitudes de Autorización de Embarque

Aviso de Ingreso - 1158		Tiempos Observados	% Part.
Declarante	<i>Espera para Solicitar Movilización al Terminal</i>	12:39	46,3%
Declarante	Solicitar Enrutamiento al Terminal	0:01	0,1%
Terminal Portuario	<i>Espera para Movilizar a Zona de Inspección</i>	0:00	0,0%
Terminal Portuario	Movilizar a Zona de Inspección	12:15	44,9%
Declarante	<i>Espera para solicitar inspección a DIAN</i>	0:27	1,6%
Declarante	Solicitar Inspección a DIAN	0:02	0,1%
Dian	<i>Espera para realizar reparto</i>	0:27	1,6%
Dian	Realizar Reparto y auto comisorio	0:01	0,1%
Dian	<i>Espera para Iniciar Asignación</i>	0:02	0,2%
Dian	Asignación de SAE	0:02	0,1%
Dian	<i>Espera para Traslado de funcionario a Zona de Inspección</i>	0:08	0,5%
Dian	Traslado de funcionario a Zona de Inspección	0:09	0,5%
Terminal Portuario	<i>Espera para la Ubicación y Alistamiento</i>	0:08	0,5%
Terminal Portuario	Alistamiento de la Carga	0:08	0,5%
Dian	<i>Espera para Iniciar el Reconocimiento</i>	0:10	0,6%
Dian	Realizar inspección	0:07	0,4%
Dian	<i>Espera para Iniciar el Acta de Diligencia</i>	0:27	1,6%
Dian	Elaborar 1154	0:05	0,3%
Autorización de Embarque - 1416			

[Regresar](#)